

INSTRUCCIONES • INSTRUCTIONS
GEBRAUCHSANWEISUNG • INSTRUCTIONS
INSTRUÇÕES • ISTRUZIONI

attic

be cool



E

¡IMPORTANTE! Guarde estas instrucciones para consultas futuras

- ADVERTENCIA: Debe accionarse el dispositivo de frenado durante la carga y descarga de los niños.
- ADVERTENCIA: Cualquier carga fijada al manillar y/o a la parte trasera del respaldo y/o a los laterales del vehículo afectará a la estabilidad de éste.
- ADVERTENCIA: Solo deben utilizarse los repuestos suministrados o recomendados por el distribuidor o BE COOL.
- ADVERTENCIA: Nunca deje el niño desatendido.
- ADVERTENCIA: Asegúrese que todos los dispositivos de bloqueo están engranados antes del uso.
- ADVERTENCIA: Para evitar lesiones asegúrese de que el niño se mantiene alejado cuando se pliega y despliega este producto.
- ADVERTENCIA: No permita que el niño juegue con este producto.
- ADVERTENCIA: Use un arnés tan pronto como el niño se pueda sentar por sí mismo.
- ADVERTENCIA: Siempre use el sistema de retención.
- ADVERTENCIA: Este producto no es adecuado para correr o patinar.
- No utilice nunca accesorios que no hayan sido aprobados por BE COOL.
- Este cochecito sólo puede ser usado por un niño.
- La masa máxima permitida de la cestilla portaobjetos nunca puede superar lo indicado en la cestilla (4 kg).
- Tenga cuidado al bajar escaleras mecánicas, ya que podría desbloquearse el seguro trasero.
- Este vehículo es para niños desde 6 meses y hasta 15 kg.
- ADVERTENCIA: Este asiento no es adecuado para niños menores de 6 meses.
- ADVERTENCIA: No utilice nunca la tira entrepiernas sin el cinturón abdominal.
- Los dos puntos de fijación laterales del asiento pueden ser utilizados para la fijación de un arnés suplementario.
- CUMPLE CON LAS NORMAS DE SEGURIDAD EUROPEA EN 1888:2012.

GB

!IMPORTANT! Keep these instructions for future reference

- WARNING! Never leave your child unattended.
- WARNING! Ensure that all the locking devices are engaged before use.
- WARNING! To avoid injury ensure that your child is kept away when unfolding and folding this product.
- WARNING! Do not let your child play with this product.
- WARNING! Use a harness as soon as your child can sit unaided.
- WARNING! Always use the restraint system.
- WARNING! Check that the pram body or seat unit or car seat attachment devices are correctly engaged before use.
- WARNING! This product is not suitable for running or skating.
- Suitable for children under 6 months old only with accessories approved by BE COOL.
- This pushchair may only be used by one child at the same time.
- The maximum load carried in the basket must never exceed the limit indicated on the basket (4 kg).
- Take care when going down escalators as the rear safety catch may come undone.
- COMPLIES WITH EUROPEAN SAFETY REGULATIONS EN 1888:2012.
- The parking device shall be engaged when placing and removing the children.
- Any load attached to the handle and/or on the back of the backrest and/or on the sides of the vehicle will affect the stability of the vehicle.
- Only replacement parts supplied or recommended by BE COOL shall be used.
- WARNING: This seat is not suitable for children under 6 months.
- This chair is for children aged over 6 months and less than 15kg.
- The two attachment points at the sides of the seat can be used to attach an additional harness.
- WARNING: Never use the strap between the legs without using the lap belt.

D WICHTIG! Bewahren Sie diese Anleitung zum späteren Nachschlagen auf

- Sie sie für künftige Rückfragen auf. Die Sicherheit Ihres Kind kann beeinträchtigt werden, wenn diese Anweisungen nicht befolgt werden.
- HINWEIS Lassen Sie Ihr Kind nie unbeaufsichtigt.
- HINWEIS Vergewissern Sie sich, dass vor dem Gebrauch alle Verriegelungsvorrichtungen ineinander greifen.
- HINWEIS Um Verletzungen zu vermeiden, vergewissern Sie sich, dass sich Ihr Kind in sicherer Entfernung befindet, wenn dieses Produkt auseinander- und zusammengeklappt wird.
- HINWEIS Erlauben Sie nicht, dass Ihr Kind mit diesem Produkt spielt.
- HINWEIS Verwenden Sie den Hosenträgergurt, sobald sich das Kind alleine hinsetzen kann.
- HINWEIS Verwenden Sie immer das Rückhaltesystem.
- HINWEIS Überprüfen Sie, ob die Befestigungsvorrichtungen der Babywanne oder des Sitzes vor ihrem Gebrauch richtig aktiviert sind.
- HINWEIS Dieses Produkt ist weder zum Laufen noch zum Surfen geeignet.
- Verwenden Sie nie von BE COOL nicht genehmigte Zubehörteile.
- Dieser Buggy darf nur von einem Kind benutzt werden.
- Das maximal zugelassene Gewicht des Tragekorbs für Gegenstände darf nie das dort angegebene Gewicht (4 kg) überschreiten.
- Seien Sie vorsichtig beim Hinuntergehen von Rolltreppen, da sich die hintere Sicherung lösen könnte.
- Bewahren Sie diese Bedienungsanleitung für zukünftige Nachfragen auf.
- ER ERFÜLLT DIE EUROPÄISCHE SICHERHEITSNORM EN 1888:2012.

F IMPORTANT ! Conservez ces instructions pour toute référence ultérieure

- AVERTISSEMENT : Ne laissez jamais l'enfant sans surveillance.
- AVERTISSEMENT : Vérifiez que tous les dispositifs de verrouillage sont correctement enclenchés avant usage.
- AVERTISSEMENT : Afin d'éviter toute blessure, veuillez tenir les enfants éloignés du produit lors des opérations de pliage et de dépliage.
- AVERTISSEMENT : Ne laissez pas votre enfant jouer avec ce produit.
- AVERTISSEMENT : Utilisez le harnais dès que l'enfant peut tenir assis tout seul.
- AVERTISSEMENT : Utilisez toujours le dispositif de retenue.
- AVERTISSEMENT : Vérifiez que les dispositifs de fixation de la nacelle ou du siège sont correctement enclenchés avant usage.
- AVERTISSEMENT : N'utilisez pas ce produit lorsque vous faites du jogging ou des promenades en rollers.
- N'utilisez jamais des accessoires non approuvés par BE COOL.
- Cette poussette peut uniquement être utilisée par un seul enfant à la fois.
- Le contenu du panier porte-objets ne doit jamais dépasser le poids maximal indiqué (4 kg).
- Lorsque vous empruntez des escalators, veuillez à ce que le système de blocage arrière reste verrouillé.
- Conservez ce mode d'emploi pour toute consultation future.
- CONFORME AUX NORMES DE SÉCURITÉ EUROPÉENNE EN 1888:2012.

P **IMPORTANTE! Conservá-las instruções para referência futura**

- ADVERTÊNCIA: Nunca deixe a criança sozinha.
- ADVERTÊNCIA: Assegure-se de que todos os dispositivos de fecho estão engatados antes de usar.
- ADVERTÊNCIA: Para evitar lesões assegure-se de que a criança se mantém afastada quando se dobre e desdobra este produto.
- ADVERTÊNCIA: Não permita que a criança brinque com este produto.
- ADVERTÊNCIA: Usar um arnês logo que a criança se consiga sentar sozinha.
- ADVERTÊNCIA: Use sempre o sistema de retenção.
- ADVERTÊNCIA: Comprovar se os dispositivos de sujeição do carrinho e do assento estão corretamente ativados antes de usar os mesmos.
- ADVERTÊNCIA: Este produto não é adequado para correr ou patinar.
- Não utilize nunca acessórios que não tenham sido aprovados pela BE COOL.
- Este carrinho só pode ser utilizado por uma criança.
- A massa máxima permitida da cesta porta-objetos nunca pode superar o indicado na mesma (4 kg).
- Cuidado ao descer escadas mecânicas, pois poderá desbloquear o fixador traseiro.
- Conserve este livro de instruções para futuras consultas.
- CUMPRE COM AS NORMAS DE SEGURANÇA EUROPEIA EN 1888:2012.

■ IMPORTANTE! Conservare istruzioni per consultazioni future

- ATTENZIONE Non lasciare mai il bambino privo di vigilanza.
- ATTENZIONE Assicurarsi che tutti i dispositivi di chiusura siano inseriti prima dell'uso.
- ATTENZIONE Per evitare lesioni, assicurarsi che il bambino non sia nelle vicinanze durante le operazioni di apertura e chiusura del prodotto.
- ATTENZIONE Non permettere che il bambino giochi con questo prodotto.
- ATTENZIONE Usare l'imbragatura appena il bambino è in grado di stare seduto da solo.
- ATTENZIONE Usare sempre il sistema di trattenuta.
- ATTENZIONE Verificare che i dispositivi di trattenuta del portabebè o della seduta siano correttamente attivati prima dell'uso.
- ATTENZIONE Questo prodotto non è adatto per la corsa o il pattinaggio.
- Non utilizzare mai accessori che non siano stati approvati da BE COOL.
- Questo passeggino può essere usato da un solo bambino alla volta.
- Il peso massimo consentito per il cestino portaoggetti non può mai superare quello windicato sul cestino stesso (4 kg).
- Fare attenzione se si scendono scale mobili, dato che potrebbe sbloccarsi la sicura posteriore.
- Conservare il presente libretto di istruzioni per consultazioni future.
- RISPETTA LE NORME DI SICUREZZA EUROPEE EN 1888:2012.

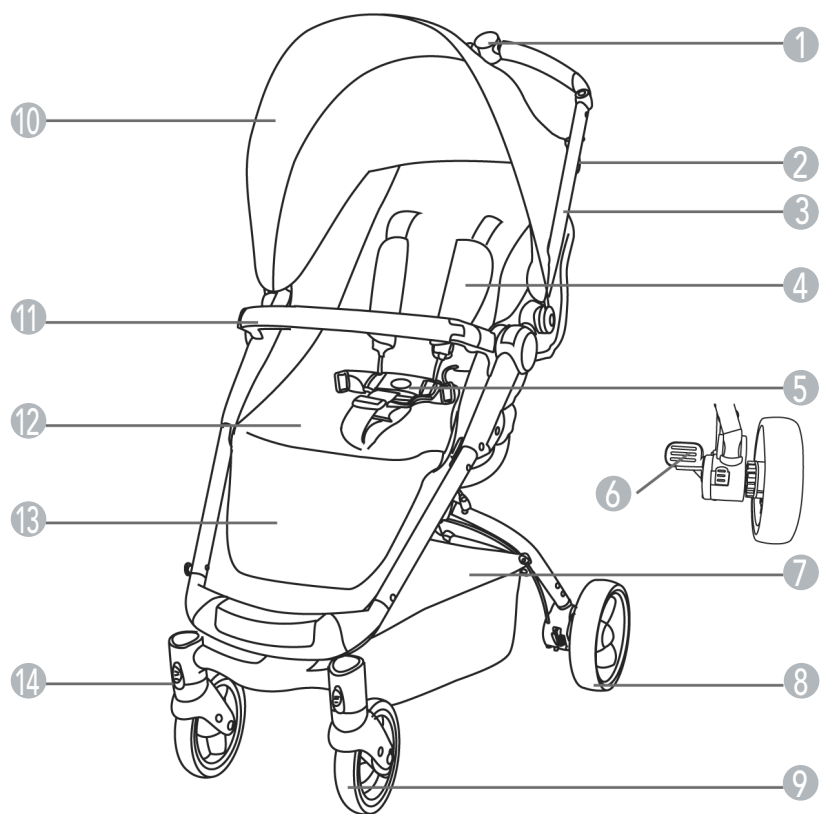

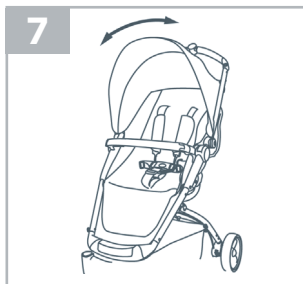
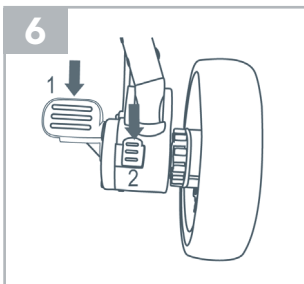
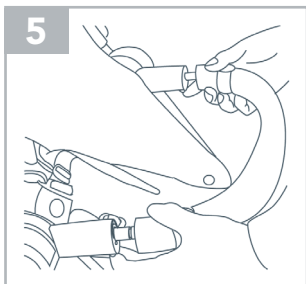
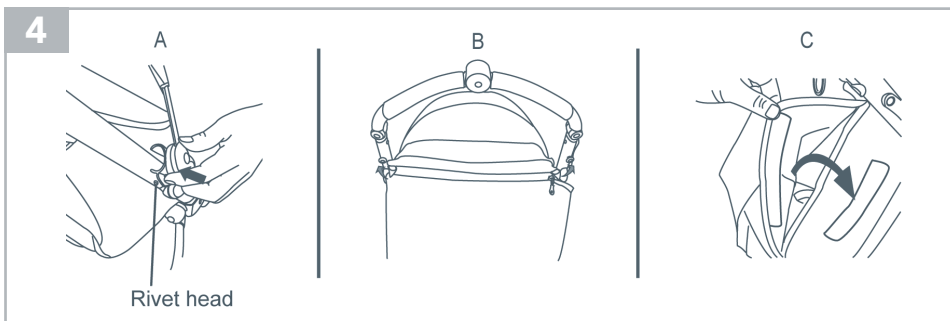
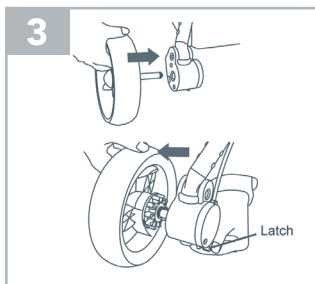
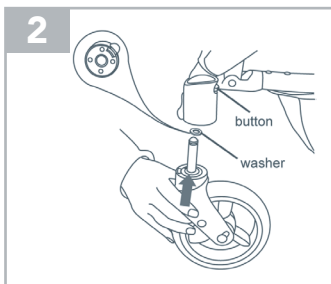
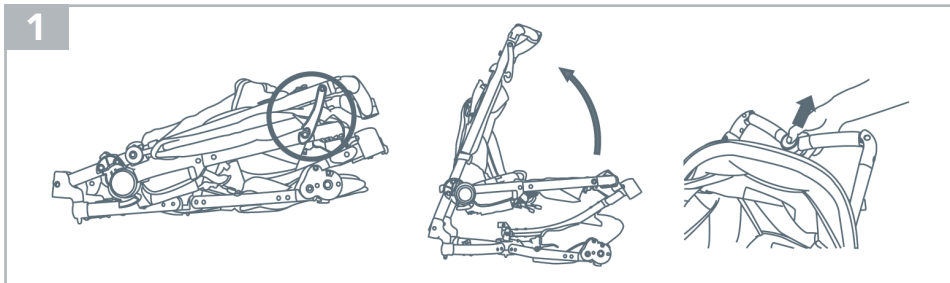

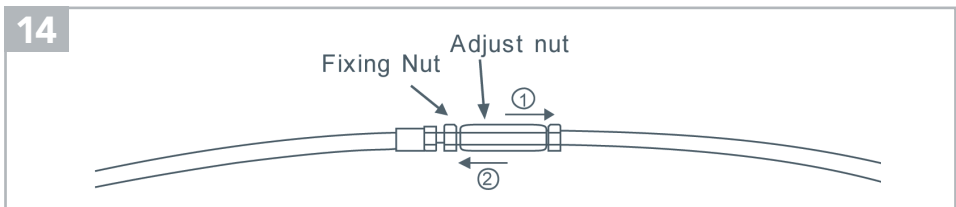
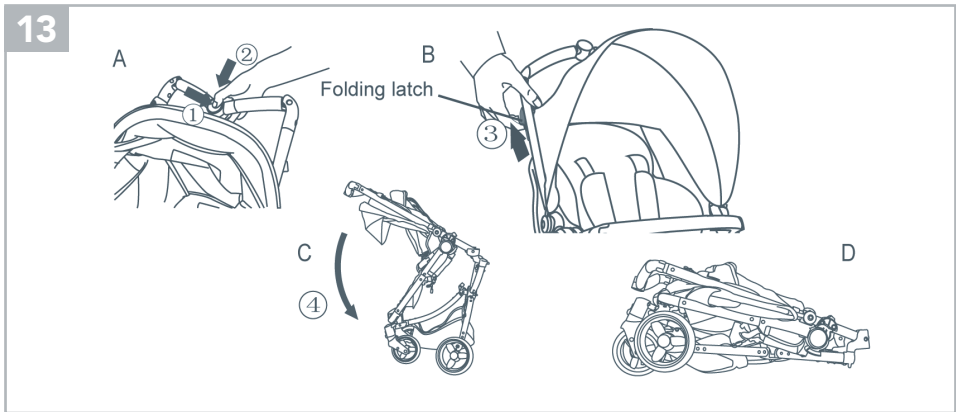
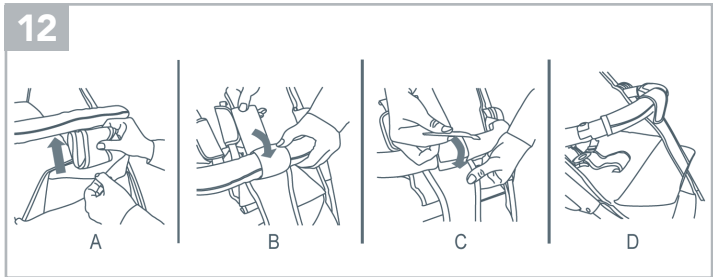
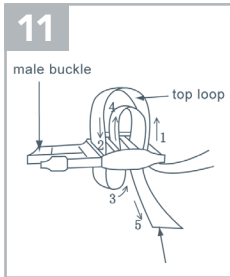
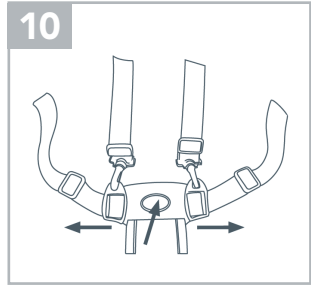
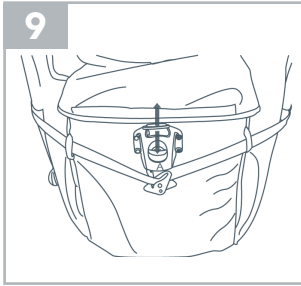
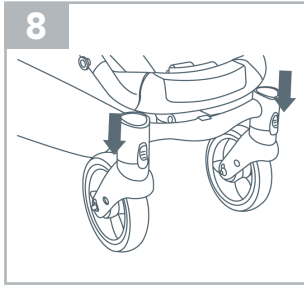

- 1** **DESPLEGADO DEL CHASIS:**
Agarre los manillares y levántelos rápidamente para abrir el chasis, después, empuje los manillares hacia abajo hasta escuchar un "clic". Levante el seguro de la parte superior. Fig. 1
- 2** **MONTAJE DE LAS RUEDAS FRONTALES:**
Introduzca el set de piezas de enganche para la rueda delantera en la base de plástico hasta escuchar un "clic". Para desmontar: pulse el botón de la base de plástico y saque el set de piezas de la rueda.
- 3** **MONTAJE DE LAS RUEDAS TRASERAS:**
Introduzca las piezas de enganche para la rueda trasera en la carcasa de plástico hasta escuchar un "clic". Para desmontar: retire el seguro de la carcasa de plástico y saque el set de piezas para la rueda trasera.
- 4** **MONTAJE DE LA CAPOTA:**
Alinee los orificios de la capota con los remaches de fijación de los manillares y presione. Abroche el cierre elástico de la parte trasera de la capota al chasis del cochecito; repita el procedimiento en el otro lado, como se muestra en las figuras B y C.
- 5** **MONTAJE DE LA BARRA DE SEGURIDAD DELANTERA:**
Introduzca los enganches de la barra de seguridad delantera en la base hasta escuchar un clic. Para retirarla, pulse los botones situados a ambos lados de la parte inferior de la barra de seguridad y extráigala.
- 6** **USO DEL SISTEMA DE FRENADO:**
Pise la palanca de freno de la rueda trasera para frenar. Vuelva a pisar la palanca de freno de la rueda trasera para desbloquear el freno.
- 7** **AJUSTE DE LA CAPOTA:**
Tire hacia delante o empuje hacia atrás la capota para abrirla o cerrarla respectivamente.
- 8** **USO DEL BLOQUEO DE GIRO DE LAS RUEDAS DELANTERAS:**
Si presiona hacia abajo la palanca de bloqueo de giro, las ruedas se fijarán. Si vuelve a colocar la palanca en su sitio, las ruedas volverán a su posición giratoria. Figura 8.
- 9** **AJUSTE DEL RESPALDO:**
Para levantar el asiento, sujete la hebilla de ajuste (a) con firmeza, agarre el anillo de plástico situado al final de las correas de ajuste y tire. Para bajar el asiento, pulse el botón gris y empuje el asiento.
Advertencia: No ajuste el asiento cuando el niño esté dentro del cochecito.
- 10** **USO DEL SISTEMA DE RETENCIÓN:**
Para desabrochar la hebilla, presione en el centro del botón y tire del arnés por ambos lados. Para abrochar, vuelva a introducir cada una de las partes del arnés en la hebilla hasta que escuche un "clic". Figura 10.
- 11** **AJUSTE DE LA CORREA PARA LA CINTURA:**
Para acortar, tire hacia abajo de la vuelta inferior de la correa (2) y después, tire hacia arriba del final de la correa (1). Para alargar, tire hacia arriba de la vuelta superior de la correa (3) y después tire de la hebilla. Figura 11.
- 12** **CIERRE DEL REPOSAPIÉS**
- 13** **PLEGADO DEL COCHECITO:**
(A) Presione el botón del seguro de la parte superior y empuje hacia abajo el seguro; (B) Presione el botón negro de la parte superior del manillar derecho. Desbloquee los seguros para plegado situados en los manillares y empuje hacia delante ambos manillares al mismo tiempo. Empuje hacia abajo para plegar el chasis.
- 14** **INSTRUCCIONES DE AJUSTE PARA EL SISTEMA DE FRENADO:**
Precaución: Compruebe y ajuste siempre el cable de freno para que ambos frenos funcionen correctamente. NO pise con demasiada fuerza el pedal de freno: Siga las instrucciones que se muestran a continuación para ajustar el sistema de frenado:
 1. Gire la tuerca de ajuste hacia la derecha para apretar los pedales de freno.
 2. Gire la tuerca de ajuste hacia la izquierda para soltar los pedales de freno.
 3. Después de ajustar la tuerca en su posición correcta, apriete la tuerca de fijación para asegurar la tuerca de ajuste.

MANTENIMIENTO

Mantenga las piezas metálicas limpias y bien secas para evitar oxidación. Engrase regularmente las partes móviles y mecanismos con un spray a base de siliconas. No usar aceite o grasa. Para limpiar las piezas de plástico use solo detergente suave y agua templada. No exponga el tapizado al sol durante largos periodos. El tapizado puede desmontarse para ser lavado.

- 1 UNFOLDING THE CHASSIS:**
Hold the handles and lift them up quickly to open the chassis, then push the handles down until you hear them click into place. Raise the catch on the top part. Fig 1
- 2 FITTING THE FRONT WHEELS:**
Insert the connector part of the front wheel into the plastic base until you hear it click. To remove: press the button on the plastic base and take the wheel set off.
- 3 FITTING THE REAR WHEELS:**
Insert the connector part of the rear wheel into the plastic frame until you hear it click. To remove: release the catch on the plastic frame and take the rear wheel set off.
- 4 FITTING THE HOOD:**
Line the holes in the hood up with the fastening rivets on the handles and press. Fasten the elastic on the back of the hood onto the chassis of the stroller; repeat this process on the other side, as shown in figures B and C.
- 5 FITTING THE FRONT SAFETY BAR:**
Insert the pegs on the ends of the front safety bar into the base until they click into place. To remove it, press the buttons on the underside of the safety bar on both sides and take it off.
- 6 USING THE BRAKING SYSTEM:**
Press the brake lever on the rear wheel to put the brake on. Press the brake lever again to release the brake.
- 7 ADJUSTING THE HOOD:**
Pull the hood forward or push it backward to open and close the hood respectively.
- 8 USING THE FRONT WHEEL SWIVEL LOCK:**
If you press the swivel lock lever down the wheels will be fixed in place. If you put the lever back to its initial position the wheels will be in the swivel position again. Figure 8.
- 9 ADJUSTING THE BACKREST:**
To raise the seat, hold the adjustment clasp firmly (a), hold the plastic ring on the end of the adjustment straps and pull. To lower the seat, press the grey button and push the seat.
Warning: Do not adjust the seat while the child is in the stroller.
- 10 USING THE RESTRAINT SYSTEM:**
To unfasten the buckle, press the middle of the button and pull the harness on both sides. To fasten, insert each of the harness parts back into the buckle until they click into place. Figure 10.
- 11 ADJUSTING THE WAIST STRAP:**
To shorten, pull the bottom loop of the strap down (2) and then pull the end of the strap upwards (1). To lengthen, pull the top loop of the strap upwards (3) and then pull the buckle. Figure 11.
- 12 LOCKING THE FOOTREST**
- 13 FOLDING THE STROLLER:**
(A) Press the safety lock on the top and push down; (B) Press the black button on the top of the right handle.
Release the folding catches on the handles and push both handles forwards at the same time. Push downwards to fold the chassis.
- 14 BRAKE SYSTEM ADJUSTMENT INSTRUCTIONS:**
Warning: Always check and adjust the brake cable so both brakes work correctly. Do NOT press the brake pedal too hard. Follow the instructions below to adjust the brake system:
 1. Turn the adjustment nut to the right to tighten the brake pedals.
 2. Turn the adjustment nut to the left to loosen the brake pedals.
 3. After adjusting the nut to the correct position, tighten the fastening nut to lock the adjustment nut.

MAINTENANCE

Keep the metal parts clean and dry to prevent rusting. Grease the mobile parts and mechanisms regularly with a silicone based spray. Do not use oil or grease. To clean the plastic parts just use mild detergent and warm water. Do not expose the upholstery to sunlight for long periods of time. The upholstery may be taken off for washing.

- 1** **AUSEINANDERKLAPPEN DES FAHRGESTELLS:**
Greifen Sie die Lenkstangen und ziehen Sie sie schnell nach oben, um das Fahrgestell zu öffnen. Danach schieben Sie die Lenkstangen nach unten, bis Sie ein Klicken hören. Ziehen Sie die Sicherung des Oberteils hoch. Abb. 1
- 2** **MONTAGE DER VORDERRÄDER:**
Führen Sie das Set der Einrastteile für das Vorderrad in die Kunststoffbasis ein, bis Sie ein Klicken hören. Zum Entfernen drücken Sie auf den Knopf der Kunststoffbasis und ziehen das Teileset des Rades heraus.
- 3** **MONTAGE DER HINTERRÄDER:**
Führen Sie die Einrastteile für das Hinterrad in das Kunststoffgehäuse, bis Sie ein Klicken hören. Zum Entfernen ziehen Sie die Kunststoffversicherung heraus und nehmen das Teileset für das Hinterrad ab.
- 4** **MONTAGE DER HAUBE:**
Richten Sie die Öffnungen der Haube mit den Befestigungsbolzen der Lenkstangen aus und drücken Sie. Knöpfen Sie den Reißverschluss der Rückseite der Haube an das Gehäuse des Buggys; wiederholen Sie den Vorgang auf der anderen Seite, wie in den Abbildungen B und C gezeigt.
- 5** **MONTAGE DES SICHERHEITS-FRONTBÜGELS:**
Führen Sie die Rastungen des Sicherheits-Frontbügels in die Basis, bis Sie ein Klicken hören. Um ihn zu entfernen, drücken Sie auf die sich auf beiden Seiten der Unterseite des Sicherheitsbügels befindenden Knöpfe und ziehen ihn heraus.
- 6** **GEBRAUCH DES BREMSSYSTEMS:**
Zum Bremsen treten Sie auf den Bremshebel des Hinterrades. Treten Sie erneut auf den Bremshebel des Hinterrades, um die Bremse zu lösen.
- 7** **EINSTELLEN DER HAUBE:**
Ziehen Sie die Haube nach vorne oder schieben Sie sie nach hinten, um sie zu öffnen bzw. zu schließen.
- 8** **GEBRAUCH DER DREHARRETIERUNG DER VORRÄDER:**
Wenn Sie den Dreharretierungshebel nach unten drücken, werden die Räder festgestellt. Wenn Sie den Hebel erneut in seine Position bringen, kehren die Räder in ihre Drehposition zurück. Abbildung 8.
- 9** **EINSTELLEN DER RÜCKENLEHNE:**
Um den Sitz hochzuschieben, halten Sie die Einstellschnalle (a) ganz fest, greifen den sich am Ende der Einstellgurte befindenden Kunststoffring und ziehen. Um den Sitz zu senken, drücken Sie auf den grauen Knopf und den Sitz. Hinweis: Stellen Sie den Sitz nicht ein, wenn sich Ihr Kind im Buggy befindet.
- 10** **GEBRAUCH DES RÜCKHALTESYSTEMS:**
Um das Gurtschloss zu öffnen, drücken Sie auf die Mitte des Knopfes und ziehen an beiden Seiten des Hosenträgergurtes. Zum Schließen führen Sie erneut jedes der Teile des Hosenträgergurtes in das Gurtschloss ein, bis Sie ein Klicken hören. Abbildung 10.
- 11** **EINSTELLEN DES GURTES FÜR DIE TAILLE:**
Um ihn zu verkürzen, ziehen Sie die untere Gurtwindung (2) nach oben und ziehen anschließend das Gurtende (1) nach oben. Um ihn zu verlängern, ziehen Sie die obere Gurtwindung (3) nach oben und ziehen anschließend am Gurtschloss. Abbildung 11.
- 12** **SPERRVORRICHTUNG DER FUSSTÜTZE**
- 13** **ZUSAMMENKLAPPEN DES BUGGYS:**
(A) Drücken Sie auf den Sicherungsknopf des Oberteils und schieben Sie die Sicherung nach unten. (B) Drücken Sie auf den schwarzen Knopf der Oberseite der rechten Lenkstange. Lösen Sie die sich an den Lenkstangen befindenden Klappsicherungen und schieben Sie beide Lenkstangen gleichzeitig nach vorne. Drücken Sie den Buggy nach unten, um das Fahrgestell zusammenzuklappen.
- 14** **ANWEISUNGEN ZUR EINSTELLUNG DES BREMSSYSTEMS:**
Vorsicht: Überprüfen und stellen Sie immer das Bremskabel ein, damit beide Bremsen richtig funktionieren. Drücken Sie NICHT zu stark auf das Bremspedal: Befolgen Sie die nachfolgend aufgeführten Anweisungen zur Einstellung des Bremssystems:
 1. Drehen Sie die Stellmutter nach rechts, um die Bremspedalen anzuziehen.
 2. Drehen Sie die Stellmutter nach links, um die Bremspedalen zu lösen.
 3. Nachdem Sie die Mutter in ihrer richtigen Position eingestellt haben, ziehen Sie die Befestigungsmutter fest, um die Stellmutter zu sichern.

PFLEGE

Metallteile zur Vermeidung von Rostansatz stets sauber und trocken halten. Alle beweglichen Teile und Mechanismen in regelmäßigen Abständen mit einem Silikonspray behandeln. Zum Schmieren kein Öl oder Fett verwenden. Kunststoffteile nur mit einem milden Reinigungsmittel und lauwarmem Wasser reinigen. Den Bezug nicht lange Zeit der Sonne aussetzen. Der Bezug kann zum Waschen abgenommen werden.

- 1** **DÉPLIAGE DU CHÂSSIS :**
Attrapez les guidons et relevez-les rapidement pour ouvrir le châssis, ensuite, poussez les guidons vers le bas jusqu'à entendre un « clic ». Relevez le verrou de la partie supérieure. Fig. 1
- 2** **MONTAGE DES ROUES FRONTALES :**
Introduisez le set de pièces d'accroche de la roue avant dans la base en plastique jusqu'à entendre un « clic ». Pour démonter : appuyez sur le bouton de la base en plastique et sortez le set de pièces de la roue. Fig. 1
- 3** **MONTAGE DES ROUES ARRIÈRE :**
Introduisez les pièces d'accroche pour les roues arrière dans la structure en plastique jusqu'à entendre un « clic ».
Pour démonter : retirez le verrou de la structure en plastique et sortez le set de pièces de la roue arrière.
- 4** **MONTAGE DE LA CAPOTE :**
Alignez les orifices de la capote avec les rivets de fixation des guidons et exercez une pression. Attachez la fermeture élastique de la partie arrière de la capote sur le châssis de la poussette ; répétez le procédé de l'autre côté, comme indiqué sur les figures B et C.
- 5** **MONTAGE DU GARDE-CORPS AVANT :**
Introduisez les crochets du garde-corps avant dans la base jusqu'à entendre un clic. Pour la retirer, appuyez sur les boutons situés sur les deux côtés de la partie inférieure du garde-corps et retirez-le.
- 6** **UTILISATION DU SYSTÈME DE FREINAGE :**
Appuyez avec le pied sur le levier de frein de la roue arrière pour freiner. Pour débloquer le frein, appuyez de nouveau avec le pied sur le levier de frein.
- 7** **AJUSTEMENT DE LA CAPOTE :**
Tirez vers l'avant ou poussez vers l'arrière la capote pour respectivement l'ouvrir ou la fermer.
- 8** **UTILISATION DU BLOCAGE DIRECTIONNEL DES ROUES AVANT :**
Si vous poussez le levier de blocage directionnel vers le bas, les roues se fixeront. Si vous remettez le levier en place, les roues seront de nouveau en position giratoire. Figure 8.
- 9** **AJUSTEMENT DU DOSSIER :**
Pour relever le siège, attrapez la boucle d'ajustement (a) avec fermeté, saisissez l'anneau en plastique situé à l'extrémité des sangles d'ajustement et tirez. Pour abaisser le siège, appuyez sur le bouton gris et poussez le siège.
Avertissement : N'ajustez pas le siège lorsque l'enfant est dans la poussette.
- 10** **UTILISATION DU SYSTÈME DE RETENUE :**
Pour ouvrir la boucle, appuyez au milieu du bouton et tirez sur les deux côtés du harnais. Pour boucler, introduire de nouveau chacune des parties du harnais dans la boucle jusqu'à entendre un « clic ». Figure 10.
- 11** **AJUSTEMENT DE LA SANGLE POUR LA CEINTURE :**
Pour raccourcir, tirez la sangle vers le bas au niveau inférieur de la boucle (2), ensuite tirez l'extrémité de la sangle vers le haut (1). Pour allonger, tirez vers le haut au niveau supérieur de la boucle (3), ensuite tirez sur la boucle. Figure 11.
- 12** **FERMETURE DU REPOSE-JAMBES**
- 13** **PLIAGE DE LA POUSSETTE**
(A) Appuyez sur le bouton du verrou de la partie supérieure et poussez vers le bas le verrou; (B) Appuyez sur le bouton noir de la partie supérieure du guidon droit. Débloquez les verrous de pliage situés sur les guidons et poussez vers l'avant les deux guidons en même temps. Poussez vers le bas pour plier le châssis.
- 14** **INSTRUCTIONS DE RÉGLAGE DU SYSTÈME DE FREINAGE :**
Précaution : Vérifiez et ajustez toujours le câble de freinage pour que les deux freins fonctionnent correctement. NE pas appuyer trop fort avec le pied sur la pédale de frein: suivez les instructions qui suivent pour régler le système de freinage:
1. Tournez l'écrou de réglage vers la droite pour serrer les pédales de frein.
2. Tournez l'écrou de réglage vers la gauche pour relâcher les pédales de frein.
3. Après avoir réglé l'écrou dans sa position correcte, serrez l'écrou de fixation pour fixer l'écrou de réglage.

ENTRETIEN

Nettoyez et séchez bien les éléments métalliques afin d'éviter toute oxydation. Graissez régulièrement les parties mobiles et les mécanismes à l'aide d'un spray à base de silicone. N'utilisez pas de graisse ou d'huile. Nettoyez les éléments en plastique avec un savon doux et à l'eau tiède. Évitez toute exposition prolongée au soleil du revêtement textile. Le revêtement textile peut être démonté pour être lavé.

- 1** **DESDOBRAGEM DO CHASSIS:**
Agarrar os guilhões e levantar os mesmos rapidamente para abrir o chassi e pressionar, de seguida, para baixo até ouvir um "clique". Levantar o encravamento da parte superior. Fig. 1
- 2** **MONTAGEM DAS RODAS FRONTAIS:**
Introduzir o conjunto de peças de engate para a roda dianteira na base de plástico até ouvir um "clique". Para desmontar: pressionar o botão da base de plástico e retirar o conjunto de peças da roda.
- 3** **MONTAGEM DAS RODAS TRASEIRAS:**
Introduzir o conjunto de peças de engate para a roda traseira na carcaça de plástico até ouvir um "clique". Para desmontar: pressionar o encravamento da carcaça de plástico e retirar o conjunto de peças da roda.
- 4** **MONTAGEM DA CAPOTA:**
Alinhar os orifícios da capota com os engates de fixação dos guilhões e pressionar. Apertar o fecho elástico da parte traseira da capota ao chassi do carrinho; repetir o procedimento no outro lado, como apresentado nas figuras B e C.
- 5** **MONTAGEM DA BARRA DE SEGURANÇA DIANTEIRA:**
Introduzir os engates da barra de segurança dianteira na base até ouvir um clique. Para a retirar, pressionar os botões situados em ambos os lados da parte inferior da barra de segurança e extrair a mesma.
- 6** **USO DO SISTEMA DE TRAVAGEM:**
Pisar a alavanca do travão da roda traseira para travar. Voltar a pisar a alavanca do travão da roda traseira para desbloquear o travão.
- 7** **AJUSTE DA CAPOTA:**
Puxar para a frente ou empurrar para trás a capota para a abrir ou fechar.
- 8** **USO DO BLOQUEIO DE ROTAÇÃO DAS RODAS DIANTEIRAS:**
Para fixar as rodas, pressionar para baixo a alavanca de bloqueio de rotação. Para colocar as rodas novamente na sua posição rotativa, puxar a alavanca para cima. Figura 8.
- 9** **AJUSTE DO ENCOSTO:**
Para levantar o assento, segurar a fivela de ajuste (a) com firmeza, agarrar o anel de plástico situado na extremidade das correias de ajuste e puxar. Para baixar o assento, pressionar o botão cinzento e empurrar o assento.
Advertência: Não ajustar o assento quando a criança estiver dentro do carrinho
- 10** **USO DO SISTEMA DE RETENÇÃO:**
Para desapertar a fivela, pressionar no centro do botão e puxar pelo arnês em ambos os lados. Para apertar, voltar a inserir cada uma das partes do arnês na fivela até ouvir um "clique". Figura 10.
- 11** **AJUSTE DA CORREIA PARA A CINTURA:**
Para encurtar, puxar para baixo da volta inferior da correia (2) e depois puxar para cima da extremidade da correia (1). Para alargar, puxar para cima da volta superior da correia (3) e depois puxar pela fivela. Figura 11.
- 12** **FECHAR O APOIO DE PÉS**
- 13** **DOBRAGEM DO CARRINHO:**
(A) Pressionar o botão do encravamento da parte superior e empurrar o encravamento para baixo; (B) Pressionar o botão preto na parte superior do guilhoador direito. Desbloquear os encravamentos para dobragem situados nos guilhões e empurrar para a frente ambos os guilhões ao mesmo tempo. Empurrar para baixo para dobrar o chassi.
- 14** **INSTRUÇÕES DE AJUSTE PARA O SISTEMA DE TRAVAGEM:**
Precaução: Comprovar e ajustar sempre o cabo de travagem para que ambos os travões funcionem corretamente. NÃO pisar com demasiada força o pedal do travão: Seguir as instruções que são apresentadas de seguida para ajustar o sistema de travagem:
 1. Rodar a porca de ajuste para a direita para apertar os pedais de travagem.
 2. Rodar a porca de ajuste para a esquerda para libertar os pedais de travagem.
 3. Depois de ajustar a porca na sua posição correta, apertar a porca de fixação para segurar a porta de ajuste.

MANUTENÇÃO

Mantenha as peças metálicas limpas e bem secas para evitar oxidação. Lubrifique regularmente as partes móveis e mecanismos com um spray à base de silicone. Não usar óleo ou gordura. Para limpar as peças de plástico use apenas um detergente suave e água morna. Não exponha o revestimento ao sol durante longos períodos. O revestimento pode ser retirado para ser lavado.

- 1** **APERTURA DEL TELAIO:**
Afferrare le maniglie e sollevarle rapidamente per aprire il telaio. Dopodiché spingere le maniglie verso il basso fino a sentire un "clic". Sollevare la sicura della parte superiore. Fig. 1
- 2** **MONTAGGIO DELLE RUOTE FRONTALI:**
Introdurre il set di elementi di aggancio per la ruota anteriore sulla base di plastica fino a sentire un "clic". Per smontarle: premere il pulsante sulla base di plastica e togliere il set di elementi della ruota.
- 3** **MONTAGGIO DELLE RUOTE POSTERIORI:**
Introdurre gli elementi di aggancio per la ruota posteriore nell'alloggiamento di plastica fino a sentire un "clic".
Per smontarle: togliere la sicura dall'alloggiamento in plastica e rimuovere il set di elementi per la ruota posteriore.
- 4** **MONTAGGIO DELLA CAPOTTINA:**
Allineare i fori della capottina con i rivetti di fissaggio sulle maniglie e premere. Agganciare la chiusura elastica sulla parte posteriore della capottina al telaio del passeggino; ripetere il procedimento sull'altro lato, come indicato nelle figure B e C.
- 5** **MONTAGGIO DELLA BARRA DI SICUREZZA ANTERIORE:**
Introdurre gli agganci della barra di sicurezza anteriore sulla base fino a sentire un "clic". Per rimuoverla, premere i pulsanti che si trovano su entrambi i lati della parte inferiore della barra di sicurezza ed estrarla.
- 6** **USO DEL SISTEMA DI FRENATA:**
Premere la leva del freno della ruota posteriore per frenare. Premere di nuovo la leva del freno della ruota posteriore per sbloccare il freno.
- 7** **REGOLAZIONE DELLA CAPOTTINA:**
Tirare in avanti o spingere all'indietro la capottina per aprirla o chiuderla, rispettivamente.
- 8** **USO DEL BLOCCO DI DIREZIONE DELLE RUOTE ANTERIORI:**
Premendo verso il basso la leva del blocco di direzione le ruote si bloccheranno. Se si riposiziona la leva al suo posto, le ruote torneranno a muoversi liberamente. Figura 8.
- 9** **REGOLAZIONE DELLO SCHIENALE:**
Per alzare lo schienale, sostenere la fibbia di regolazione (a), afferrare l'anello di plastica che si trova alle estremità delle cinghie di regolazione e tirare. Per abbassare lo schienale, premere il pulsante grigio e spingere lo schienale.
Attenzione: non regolare lo schienale quando il bambino si trova dentro il passeggino.
- 10** **USO DEL SISTEMA DI TRATTENUTA:**
Per sganciare la fibbia, premere al centro del pulsante e tirare l'imbragatura su entrambi i lati. Per agganciarla, introdurre ciascuna delle parti dell'imbragatura nella fibbia fino a sentire un "clic". Figura 10.
- 11** **REGOLAZIONE DELLA CINGHIA ADDOMINALE:**
Per accorciarla, tirare verso il basso la parte inferiore della cinghia (2) e poi tirare verso l'alto l'estremità della cinghia (1). Per allungarla, tirare verso l'alto la parte superiore della cinghia (3) e poi tirare la fibbia. Figura 11.
- 12** **CHIUSURA DEL POGGIAPIEDI**
- 13** **CHIUSURA DEL PASSEGGINO:**
(A) Premere il pulsante della sicura sulla parte superiore e spingere la sicura verso il basso; (B) Premere il pulsante nero sulla parte superiore della maniglia destra. Sbloccare le sicure di chiusura che si trovano sulle maniglie e spingere in avanti entrambe le maniglie contemporaneamente. Spingere verso il basso per chiudere il telaio.
- 14** **ISTRUZIONI DI REGOLAZIONE PER IL SISTEMA DI FRENATA:**
Attenzione: controllare e regolare sempre il cavo del freno affinché entrambi i freni funzionino correttamente. **NON** premere con troppa forza il pedale del freno. Seguire le istruzioni seguenti per regolare il sistema di frenata:
 1. Girare il dado di regolazione verso destra per stringere i pedali del freno.
 2. Girare il dado di regolazione verso sinistra per allentare i pedali del freno.
 3. Dopo aver regolato il dado nella posizione corretta, stringere il dado di fissaggio per bloccare la posizione.

MANUTENZIONE

Mantenere le parti metalliche pulite e ben asciutte per evitare ossidazione. Lubrificare regolarmente le parti mobili e i meccanismi con uno spray a base di silicone. Non usare olio o grasso. Per pulire le parti in plastica usare solo un detergente delicato e acqua tiepida. Non esporre il rivestimento al sole per lunghi periodi. Il rivestimento può essere smontato per consentirne il lavaggio.



attic



attic



attic

be cool

be cool

info@babybecool.es

BABYNURSE S.A. Empresa perteneciente el Grupo Jané
Mercaders 34 - Pol. Ind. Riera de Caldes
08184 Palau-Solità i Plegamans - Barcelona
Tel. centralita + 34 93 703 18 00
www.babybecool.es

IM 1166, 01