

INSTRUCCIONES • INSTRUCTIONS  
GEBRAUCHSANWEISUNG • INSTRUCTIONS  
INSTRUÇÕES • ISTRUZIONI

cocoon

be cool



- ATENCIÓN
- No deje nunca al niño solo.
- Cualquier alteración o adición al dispositivo sin la oportuna autorización de BABYNURSE puede alterar gravemente la seguridad del sistema de retención.
- No seguir cuidadosamente las instrucciones para el correcto uso del sistema de retención puede ser peligroso para la seguridad de su bebé.
- Este dispositivo de seguridad no puede ser usado sin su tapizado, ni ser reemplazado por otro que no sea el original, ya que este forma parte integrante de las características del sistema.
- RECOMENDACIONES
- Guarde este libro de instrucciones para futuras consultas.
- Asegúrese que dentro del automóvil, tanto el equipaje como cualquier otro objeto susceptible de causar daños en caso de accidente estén debidamente fijados o resguardados.

- El portabebé COCOON deberá estar debidamente fijado con los cinturones de seguridad, aunque no se esté utilizando, ya que en caso de accidente podría resultar despedido provocando daños a los ocupantes del vehículo.
- **NUNCA Y BAJO NINGÚN CONCEPTO** lleve al bebé dentro del automóvil en brazos o fuera del portabebé, aunque resulte extraño la fuerza provocada en un choque a tan sólo 40 km/h le haría totalmente imposible la correcta retención de su bebé.
- Recuerde no usar el portabebé COCOON en automóviles dotados de airbag frontal, a no ser que puedan ser desconectados o inactivados, caso que deberá consultar con el fabricante o comercio vendedor de su automóvil.
- No deje nunca al niño solo.

- WARNING
- Do not leave your child unattended.
- Any alteration or addition to the device without due authorisation from BABYNURSE may seriously compromise the safety of the retention system.
- If the instructions for the correct use of the retention system are not followed carefully, baby's safety will be endangered.
- This safety device cannot be used without its fabric covering, nor may it be replaced by any other that is not identical to the original, since it forms an integral part of the system's features.
- RECOMMENDATIONS
- Keep this instruction book for future reference.
- Make sure that any luggage or other objects inside the car that may cause damage in case of an accident are properly stored and restrained.

- COCOON baby carrier must be appropriately fastened with safety belts even when not in use because in the case of an accident this may be sent flying causing injury to any of the occupants of the car.
- NEVER UNDER ANY CIRCUMSTANCE should you carry your baby in your arms in the car, or out of the baby carrier. Although it may seem strange, in case of an accident, even at only 40 km/hr the force is such that it would be completely impossible to hold onto your baby.
- Remember not to use the COCOON baby carrier in cars with front seat air bags, unless they can be disconnected, it is recommended that you should consult with the manufacturers or the sales agent of your car.
- Do not leave your child unattended.

- ATTENTION
- Ne jamais laisser l'enfant seul.
- Toute altération ou addition au dispositif sans l'autorisation de BABYNURSE peut altérer gravement le dispositif de sécurité.
- Ne pas suivre soigneusement les instructions d'utilisation pour un usage correct du système de sécurité peut être dangereux pour le bébé.
- Ce dispositif de sécurité ne peut être utilisé sans le revêtement, ne peut être remplacé par un autre qui ne serait pas l'original étant donné qu'il fait partie intégrante des caractéristiques du système.
- RECOMMANDATIONS
- Garder ce livre d'instructions pour de futures consultations.
- S'assurer que dans l'automobile, aussi bien les bagages comme tout autre objet susceptible de

provoquer des dommages en cas d'accident son dûment fixés ou protégés.

- Le lit auto COCOON doit être fermement fixé à l'aide des ceintures de sécurité, même si on ne l'utilise pas, étant donné qu'en cas d'accident, il pourrait être projeté et provoquer des dommages aux occupants du véhicule.
- **NULLEMENT ET EN AUCUN CAS**, le bébé ne doit être porté dans les bras en voiture ou hors du lit auto, car, bien que cela soit surprenant, la force provoquée dans un accident à seulement 40 km/h rendrait tout à fait impossible le maintien correct du bébé.
- Ne pas oublier qu'il ne faut pas utiliser le lit auto COCOON dans des voitures munies d'un airbag frontal, à moins que celui-ci puisse être désactivé ou déconnecté, ce qu'il faudrait pour consulter le fabricant ou au concessionnaire de la marque de l'automobile.
- Ne jamais laisser l'enfant seul.

- ACHTUNG
- Lassen Sie Ihr Kind nie unbeaufsichtigt.
- Jede Änderung oder Zusätze zu dem Gerät, die nicht durch BABYNURSE gutgeheissen worden sind, können die Sicherheit des Halterungssystems ernstlich gefährden.
- Die Anweisungen für die korrekte Anwendung des Halterungssystems müssen genau befolgt werden, da sonst die Sicherheit des Kindes gefährdet ist.
- Diese Sicherheitsvorrichtung darf nicht ohne den Stoffbezug verwendet werden; sie darf auch nicht einem anderen, nicht Originalstoffbezug verwendet werden, da der Stoffbezug ein integrierender Bestandteil des Systems ist.
- EMPFEHLUNGEN
- Behalten Sie diese Anleitung als Nachschlagewerk.
- Achten Sie darauf, dass Gepäckstücke oder andere Gegenstände im Innern des Wagens, die im Falle



- eines Plötzlichen Stopps (Unfalls) Schaden verursachen könnten, richtig verstaut und gesichert sind.
- Die COCOON Baby-Trage muss auch ohne Kind darin im Auto mit den Sicherheitsgurten richtig gesichert werden, denn im Falle eines Aufpralls könnte sie durch das Auto geschleudert werden und einem Autoinsassen Verletzungen zufügen.
  - Tragen Sie ihr Baby im Auto NIE, ABSOLUT NIE in den Armen, d.h. nehmen Sie es NIE aus der Baby-Trage. Obschon Ihnen dies seltsam vorkommen mag, ist die Fliehkraft bei nur 40 km/h Geschwindigkeit derart gross, dass es vollkommen unmöglich ist, das Kind festzuhalten.
  - Bitte denken Sie daran, die COCOON Baby-Trage nicht auf dem Vordersitz von Autos mit Airbags auf der Beifahrerseite zu benutzen, es sei denn, der Airbag-Mechanismus lasse sich abschalten. Konsultieren Sie bitte den Hersteller oder den Verkäufer Ihres Autos.
  - Lassen Sie Ihr Kind nie unbeaufsichtigt.

- **ATTENZIONE**
- Non lasciare mai il bambino da solo.
- Qualunque alterazione o aggiunta al dispositivo senza la opportuna autorizzazione di BABYNURSE può alterare gravemente la sicurezza del sistema di ritenzione.
- Se non si seguono con molta attenzione le istruzioni per il corretto uso del sistema di ritenzione, si può mettere in pericolo la sicurezza del bambino.
- Questo dispositivo di sicurezza non può essere usato senza il suo rivestimento in tessuto, nè può venire sostituito con un altro che non sia l'originale, dal momento che questo forma parte integrante delle caratteristiche del sistema.
- **RACCOMANDAZIONI**
- Conservare questo libretto di istruzioni per future consultazioni.
- Controllare che tutti gli oggetti all'interno dell'automobile, che siano bagagli o qualunque altro

- oggetto che potrebbe causare danni in caso di incidente, stiano debitamente fissati o custoditi.
- Il seggiolino portabebè COCOON dovrà essere correttamente fissato per mezzo delle cinture di sicurezza anche se non lo si sta usando, dato che, in caso di incidente, la spinta che potrebbe ricevere lo renderebbe pericoloso per gli occupanti del veicolo.
  - **MAI E PER NESSUN MOTIVO** si deve tenere il bambino in braccio o fuori dal seggiolino portabebè quando si viaggia in automobile: anche se sembra incredibile, la forza che si sviluppa in un incidente anche a solo 40 km orari renderebbe totalmente impossibile trattenere il bambino.
  - Ricordate che il COCOON non va mai usato in automobili dotate di airbag frontale, a meno che questo non possa essere scollegato e disattivato, cosa che dovrà chiedere al fabbricante o al concessionario da cui avete comprato l'automobile.
  - Non lasciare mai il bambino da solo.

- ATENÇÃO
- Nunca deixe o bebé sozinho.
- Qualquer alteração ou adição ao artigo sem autorização da BABYNURSE pode alterar gravemente a segurança do sistema.
- Não seguir as instruções atentamente pode ser perigoso para a segurança do seu bebé.
- Este artigo de segurança não pode ser usado sem o seu forro, nem por outro que não seja o original, já que este é parte integrante das características do sistema.
- RECOMENDAÇÕES
- Guarde estas instruções para futuras consultas.
- Assegure-se que dentro do automóvel, tanto o equipamento como qualquer outro objecto susceptível de causar danos em caso de acidente, estejam devidamente presos e resguardados.
- O porta-bebés COCOON deverá estar devidamente preso com os cintos de segurança, mesmo



P

COCOON

que não esteja a ser utilizado, pois em caso de acidente poderá causar danos nos ocupantes.

- NUNCA DE FORMA ALGUMA leve o seu bebé dentro do automóvel nos braços ou fora do porta bebés, pois com um choque a 40 km/h seria totalmente impossível segurar o seu bebé de forma correcta.
- Lembre-se que o porta bebés COCOON não pode ser usado em automóveis com air bag frontal, a não ser que o air bag possa ser desligado, o que deverá informar-se com o fabricante ou o vendedor do seu automóvel.
- Nunca deixe o bebé sozinho.

# COCOON

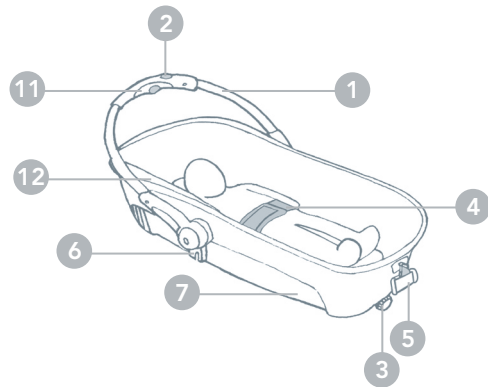
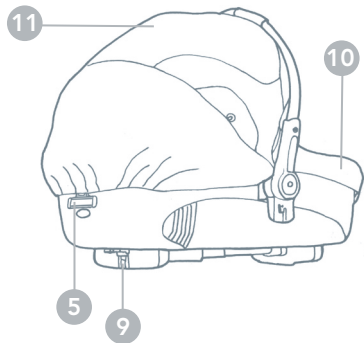

## ESPAÑOL

1. ASA DE TRANSPORTE
2. TIRADOR ASA
3. PULSADOR ASA
4. FAJÍN ABDOMINAL
5. MOSQUETÓN
6. ACOPLÉ PRO FIX
7. CARCASA CAPAZO
8. MANDO REGULADOR
9. PALANCA AIRE
10. CUBREPIES
11. CAPOTA
12. RESPALDO

## FRANÇAIS

1. ANSE DE TRANSPORT
2. LANGUETTE ANSE
3. POUSSOIR ANSE
4. CEINTURE ABDOMINALE
5. MOUSQUETON
6. ATTACHE
7. NACELLE
8. COMMANDE TOURNANTE
9. LEVIER AIR
10. COUVRE-PIEDS
11. CAPOTE
12. DOSSIER

## ENGLISH

1. CARRY HANDLE
2. HANDLE LEVER
3. HANDLE BUTTON
4. ABDOMINAL BELT
5. SPRING-LOADED CLASP
6. CONNECTION
7. MOSES BASKET
8. ROTATING HANDLE
9. AIR LEVER
10. FEET PROTECTOR
11. HOOD
12. BACK

## ITALIANO

1. MANICO TRASPORTO
2. MANIGLIA MANICO
3. PULSANTE MANICO
4. FASCIA ADDOMINALE
5. MOSCHETTONE
6. INNESTO
7. NAVICELLA
8. COMANDO GIREVOLE
9. LEVA ARIA
10. COPERTINA GAMBE
11. CAPOTE
12. SCHIENALE

## DEUTSCH

1. TRAGEBÜGEL
2. SCHIEBEREGLER
3. LÖSKNOPF
4. BAUCHGURT
5. KARABINER
6. KUPPLUNGSTÜCK
7. BABYSCHALE
8. DREHKNOPF
9. LUFTHEBEL
10. FUSSSACK
11. SONNENDACH
12. RÜCKENLEHNE

## PORTUGUÊS

1. ASA DE TRANSPORTE
2. PUXADOR DA ASA
3. BOTÃO DA ASA
4. FAIXA ABDOMINAL
5. MOSQUETÃO
6. ACOPLAMENTO
7. ALCOFA
8. COMANDO GIRATÓRIO
9. ALAVANCA DE AR
10. COBRE-PÉS
11. CAPOTA
12. RESPALDAR

# COCOON

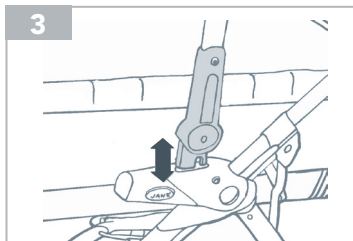
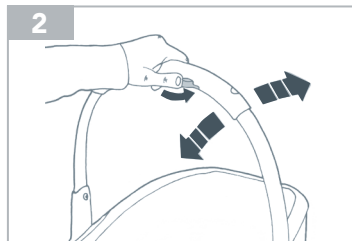
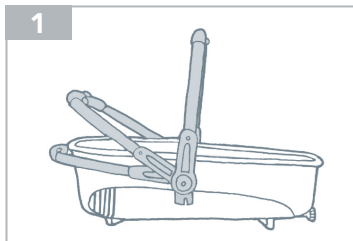



# COCOON

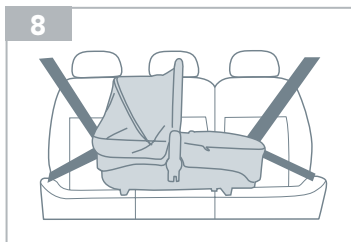
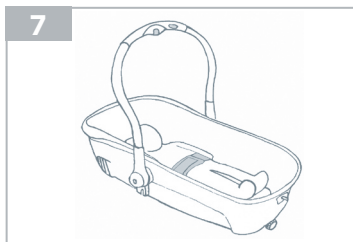
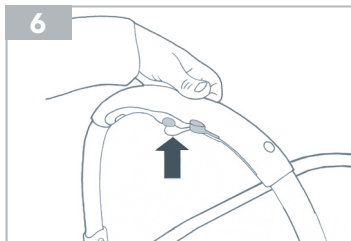
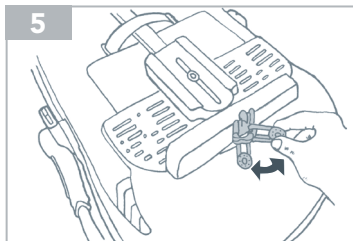

# COCOON

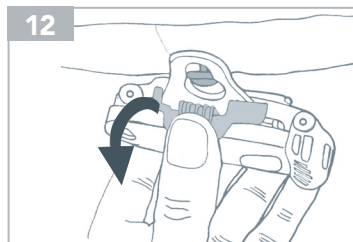
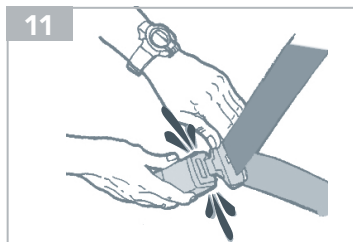
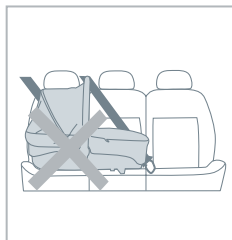
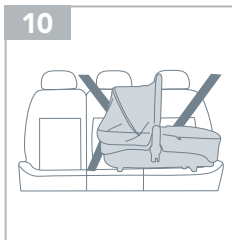
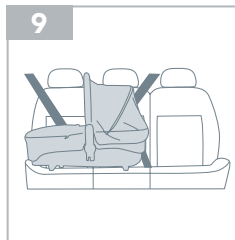

# COCOON

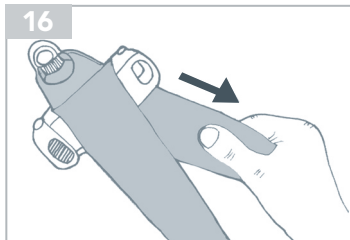
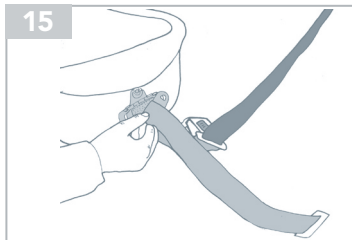
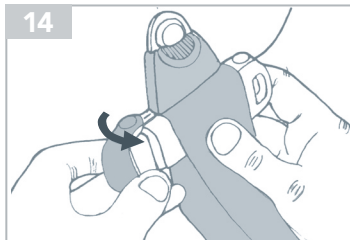
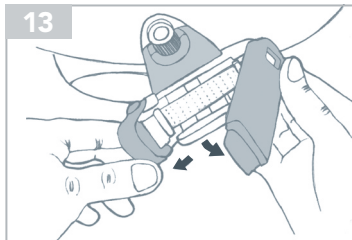

Su nuevo COCOON de BABYNURSE es un producto diseñado para proteger a su bebé en el automóvil desde su nacimiento hasta los 10 Kg. de peso como máximo. (Directiva europea ECE R44/04 Grupo 0).

Usted también puede utilizar el COCOON con cualquiera de los chasis de BABYNURSE que disponga del sistema de unión PRO.

### POSICIONES DEL ASA

**1** -El asa (-1-) de su COCOON tiene 3 posiciones de uso:

**A1** Horizontal.

**A2** Capota recogida.

**A3** Posición AUTO y de transporte del bebé.

**2** -Para variar de posición, empuje el tirador (-2-) y mueva el asa (-1-) hasta encontrar la situación deseada.

### POSICIONES DEL RESPALDO

**4** -Su COCOON tiene un respaldo (-13-) graduable en inclinación que se manipula con el mando giratorio (-9-).

#### ATENCIÓN:

Cuando utilice el COCOON en el automóvil como sistema de retención infantil, siempre debe estar el respaldo (-13-) en su posición más baja (completamente estirado).

### ANCLAJE A UN CHASIS BABYNURSE, S.A. (SISTEMA PRO-FIX)

**3** -Para unir su COCOON al chasis inserte los acoples (-7-) en la cavidad del chasis y presione hasta oír un "clic".

**6** -Presionando el pulsador-asa (-3-), estire hacia arriba para liberar su COCOON del chasis.

## GRUPO 0 CAPAZO DE SEGURIDAD

**4** -Sitúe el respaldo (-13-) de su COCOON en su posición más baja.

**1** -Coloque el asa (-1-) en la posición A3 (auto).

**7** -Acomode al bebé estirado. Fije y ajuste concienzudamente el fajín abdominal (-4-) alrededor de la pelvis y la cintura del bebé.

**8-9-10** -Decida la situación del COCOON dentro de su automóvil (una de las tres posibles configuraciones). En las posiciones extremas es aconsejable orientar el de manera que la cabeza del bebé quede lo más alejada posible de las puertas de su automóvil..

**11** -Abroche los dos cinturones del automóvil que correspondan a la ubicación escogida para su COCOON.

**12** -Abroche los 2 mosquetones (5) en ambos extremos de su COCOON.

**13** -Abra la pinza de los mosquetones (5) para recibir el cinturón, tal y como indica la figura.

**14** -Pase la zona abdominal de los cinturones de su automóvil rodeando la pinza del mosquetón (5).

**15** -Cierre la pinza y su bloqueador en ambos mosquetones.

**16** -Tense todo el sistema de retención tirando de la zona del cinturón de su automóvil que indica la figura, en dos mosquetones (5). Para liberar todo el sistema, simplemente abra las pinzas de los mosquetones.

**ATENCIÓN**

- Recuerde siempre llevar a su bebé con los arneses de seguridad correctamente abrochados.
- El porta-bebé COCOON puede ser usado también en combinación con distintas familias de chasis de sillas de paseo de BABYNURSE, S.A.
- Es muy importante que use siempre todos los componentes que lleven la marca original BABYNURSE, S.A.
- Podría ser muy peligroso utilizar accesorios que no estén autorizados por el fabricante.
- Cualquier alteración o adición al dispositivo sin la oportuna autorización de BABYNURSE, S.A. puede alterar gravemente la seguridad de su sistema de retención.
- No seguir cuidadosamente las instrucciones para el correcto uso del sistema de retención puede ser peligroso para la seguridad de su bebé.
- Guarde este libro de instrucciones para futuras consultas.
- Asegúrese de que dentro del automóvil, tanto el equi-

paje como cualquier otro objeto susceptible de causar daños en caso de accidente, estén debidamente fijados o resguardados.

- El porta-bebé COCOON deberá estar debidamente fijado con los cinturones de seguridad, aunque no se esté utilizando, ya que en caso de accidente podría resultar despedido provocando daños a los ocupantes del vehículo.
- Nunca y bajo ningún concepto lleve al bebé dentro del automóvil en brazos o fuera del porta-bebé, aunque resulte extraño la fuerza provocada en el choque a tan solo 40KM/H le haría totalmente imposible la correcta retención de su bebé.
- No deje nunca al niño solo.
- **ADVERTENCIA:** No usar un colchón más grueso de 40 mm.

## MANTENIMIENTO

- Lave las partes de plástico con agua templada y jabón, secando posteriormente todos los componentes conienzudamente.
- El tapizado puede desmontarse para ser lavado.
- Lavar a mano y a una temperatura nunca superior a 30° C. Secar al aire, en un sitio sombreado.
- Una exposición del tapizado de forma prolongada bajo el sol, podría afectar la estabilidad del color del tejido.
- Su portabebé COCOON dispone de una garantía con unas especificaciones precisas para su correcto mantenimiento, impotantes para conservar éstas en perfecta validez.
- En caso de accidente violento, recomendamos la sustitución de su sistema de retención COCOON, por uno nuevo.
- En caso de duda, diríjase siempre a su proveedor especializado o póngase en contacto con nuestro servicio de atención al cliente (ESPAÑA TFNO 902500800).

Your new COCOON by BABYNURSE is a product designed to protect your baby in the car, from when they are born until they reach a maximum weight of 10 Kg. (European Directive ECE R44/04 Group 0).

You can also use the COCOON with any other BABYNURSE chassis that has the PRO fastening system.

### HANDLE POSITIONS

**1** -The handle (-1-) on your COCOON has 3 positions:

**A1** Horizontal.

**A2** Hood folded.

**A3** CAR and baby carrying position.

**2** -To change the position, push the lever (-2-) and move the handle (-1-) to the desired position.

### BACKREST POSITIONS

**4** -Your COCOON has an adjustable-incline backrest (-13-) that is controlled using the rotating handle (-9-).

### WARNING

When you use the COCOON in your car as a child restraining system, the backrest (-13-) must always be in the lowest position (fully reclined).

### FASTENING TO A BABYNURSE, S.A. CHASSIS (PRO-FIX SYSTEM)

**3** -To fasten your COCOON to the chassis, insert the connections (-7-) in the chassis cavity and press until you hear a "click".

**6** -Press the handle button (-3-) and pull upwards to release your COCOON from the chassis.



## GROUP 0 SAFETY MOSES BASKET

**4** -Put the backrest (-13-) of your COCOON to its lowest position.

**1** -Place the handle (-1-) in position A3 (car).

**7** -Place your baby in a reclining position. Carefully fasten and adjust the abdominal belt (-4-) around the baby's waist and pelvis.

**8-9-10** -Decide the position of the COCOON in your car (one of the three possible configurations).  
In extreme positions, we recommend that you place the COCOON so that the baby's head is as far away from the car doors as possible.

**11** -Fasten the two car seat belts which correspond to the location you have chosen for your COCOON.

**12** -Fasten the two spring-loaded clasps (5) at both ends of your COCOON.

**13** -Open the clip on the spring-loaded clasps (5) to insert the belt, as shown in the figure.

**14** -Thread the abdominal area of the belts of your car, going round the clip on the spring-loaded clasp (5).

**15** -Close the clip and its lock on both spring-loaded clasps (5)

**16** -Tauten the whole retaining system, pulling the belt area of your area as shown in the figure, on both spring-loaded clasps (5). To release the whole system, simply open the clips on the spring-loaded clasps.

**WARNING**

- Always remember to carry your baby with the safety harnesses correctly fastened.
- The COCOON baby-carrier can also be used in conjunction with other families of BABYNURSE, S.A. pushchair chassis.
- It is very important that you always use all components that bear the original BABYNURSE, S.A. trademark.
- It may be highly dangerous if you use accessories that are not authorised by the manufacturer.
- Any changes or additions to the device without the correct authorisation from BABYNURSE, S.A. may seriously
- affect the safety restraining system.
- Failure to follow the instructions carefully for the correct use of the restraining system may be dangerous for your baby's safety.
- Keep this instruction book for future reference.
- Inside the car, ensure that both your luggage and any other object which may cause harm should an accident

- occur are correctly fastened or packed away.
- The COCOON baby-carrier must be fastened correctly with the safety belts, even when it is not in use, as should an accident occur it may be thrown about and harm the occupants of the vehicle.
- Never under any circumstances carry your baby in your arms or out of the baby-carrier when you are in the car. Although it may seem strange, the impact caused by an accident at only 40 km/h will make it completely impossible to restrain your baby correctly.
- Never leave your child on their own.
- **WARNING:** Do not add a mattress thicker than 40 mm.

## MAINTENANCE

- Wash the plastic parts in warm soapy water. Afterwards, carefully dry all the components.
- The cover can easily be removed for washing.
- Wash by hand and at a temperature never above 30° C. Dry naturally in a shaded place.
- Prolonged exposure of the cover to sunlight may affect the stability of the fabric colour.
- Your COCOON baby-carrier has a guarantee with precise specifications on how to maintain it correctly, which is important to keep them fully valid.
- If you suffer a violent accident, we recommend that you replace your COCOON restraining system with a new one.
- If you have any doubts, always contact your specialist supplier or contact our customer care service (SPAIN Tel 902500800).

Die neue COCOON Babyschale der Firma BABYNURSE wurde eigens dafür entwickelt, damit Sie Ihr Baby von der Geburt bis zu einem Körpergewicht von 10 kg gesichert im Auto mitnehmen können. Sie ist geprüft und zugelassen nach der europäischen Norm ECE R44/04/Gruppe 0. Die COCOON Babyschale ist auch mit den verschiedenen Chassis-Modellen von BABYNURSE, welche mit dem PRO FIX Befestigungssystem ausgestattet sind, kombinierbar.

### VERSTELLUNG DES TRAGEBÜGELS

**1** -Der Tragebügel (-1-) der COCOON Babyschale ist in 3 Positionen:

**A1** Horizontale Position.

**A2** Sonnendach zurückgeklappt.

**A3** AUTO-Position zum Tragen und für den Autotransport.

**2** -Um den Tragebügel zu verstellen, drücken Sie am Schieberegler (-2-) an. Bewegen Sie den Tragebügel (-1-), bis dieser in der gewünschten Position fixiert ist.

### VERSTELLUNG DER RÜCKENLEHNE

**4** -Die COCOON Babyschale verfügt über eine Rückenlehne (-13-), die per Drehknopf (-9-) verstellbar ist.

**ACHTUNG:**

Wenn Sie die COCOON Babyschale in ihrer Funktion als Kinder-Rückhaltesystem im Auto verwenden wollen, müssen sich die Rückenlehne (-13-) stets auf ihre niedrigste (= horizontale) Position einstellen.

### BEFESTIGUNG AM CHASSIS EINES BUGGYS DER FIRMA BABYNURSE, S.A. (PRO-FIX SYSTEM)

**3** -Um die COCOON Babyschale am Chassis zu fixieren, stecken Sie die Kupplungsstücke (-7-) in das Gegenstück des Chassis und drücken Sie an, bis es "Klick" macht.

**6** -Um die COCOON Babyschale wieder auszurasten, drücken Sie auf den Lösknopf am Tragebügel (-3-) und ziehen Sie die Schale gleichzeitig nach oben.

#### **COCOON SICHERHEITS-BABYSCHALE, GRUPPE 0**

**4** -Bringen Sie die Rückenlehne (-13-) der COCOON Babyschale in Ihre niedrigste Position.

**1** -Klappen Sie den Tragebügel (-1-) in die Position "A3" (AUTO).

**7** -Legen Sie Ihr Baby ausgestreckt in die COCOON Babyschale und überprüfen Sie, dass es bequem liegt. Legen Sie den Bauchgurt (-4-) sorgfältig um das Becken und die Taille des Kindes und ziehen Sie ihn fest.

**8-9-10** -Die COCOON Babyschale kann nur auf dem Rücksitz angebracht werden (drei mögliche Plätze).Es wird empfohlen, die COCOON Babyschale an den beiden

Außenplätzen so auszurichten, dass der Kopf des Kindes so weit wie möglich von der Autotür entfernt ist.

**11** -Befestigen Sie die beiden Autositzgurte, die dem von Ihnen gewählten Platz entsprechen, in ihrem jeweiligen Gurtschloss.

**12** -Befestigen Sie die zwei Schnappverschlüsse (5) an beiden Seitenenden Ihrer Babyschale.

**13** -Öffnen Sie zur Befestigung des Gurtes den Schnapper der Schnappverschlüsse (5), wie auf dem Bild gezeigt.

**14** -Befestigen Sie die zwei Schnappverschlüsse (5) an beiden Seitenenden Ihrer Babyschale.

**15** -Schließen Sie bei beiden Schnappverschlüssen (5) den Schnapper und dessen Verriegelungsmechanismus.

**16** -Ziehen Sie das gesamte Rückhaltesystem fest. Ziehen Sie dazu am Autositzgurt an der auf dem Bild gezeigten Stelle im Bereich der Schnappverschlüsse (5). Um das Rückhaltesystem zu lösen, öffnen Sie einfach die Schnapper der Schnappverschlüsse.

#### **ACHTUNG**

- Achten Sie vor jeder Fahrt darauf, dass bei Ihrem Baby alle Sicherheitsgurte korrekt geführt sind und ausreichend straff sitzen.
- Die Babyschale COCOON kann auch in Kombination mit den verschiedenen Chassis-Modellen der Buggys von BABYNURSE, S.A. verwendet werden.
- Verwenden Sie ausschließlich Bestandteile des Rückhaltesystems der Original-marke BABYNURSE, S.A. Die Verwendung von Zubehör, das nicht vom Hersteller autorisiert ist, kann die Sicherheit Ihres Babys ernsthaft gefährden.
- Jegliche Veränderung, die Sie ohne die ausdrückliche

Genehmigung von BABYNURSE, S.A. an der Babyschale oder an deren Gurtsystem vornehmen, kann die Sicherheit des Produktes gravierend beeinträchtigen und ist daher zu vermeiden.

- Halten Sie sich bitte sorgfältig an diese Anweisungen. Nur so erreichen Sie den optimalen Schutz für Ihr Baby.
- Bewahren Sie bitte diese Anleitung für den eventuellen Gebrauch stets auf.
- Vergewissern Sie sich vor jeder Fahrt, dass sich jegliche im Fahrzeug befindlichen Gepäckteile und andere Gegenstände, die bei einer Notbremsung zu Verletzungen an den Insassen führen könnten, ausreichend fixiert bzw. sicher verstaut sind.
- Die COCOON Babyschale muss stets mit dem Sicherheitsgurt des Fahrzeugs gesichert sein, auch wenn sich kein Kind darin befindet. Bei einer Notbremsung könnte die nicht befestigte Schale zu Verletzungen an den im Fahrzeug befindlichen Personen führen.
- Halten Sie Ihr Kind während der Fahrt niemals im Arm

bzw. platzieren Sie es niemals außerhalb der Babyschale. Auch wenn das Fahrzeug nur 40 km/h fährt, kann das Baby bei einer Notbremsung leicht nach vorne geschleudert werden.

- Lassen Sie Ihr Kind in der Babyschale niemals ohne Aufsicht.
- **WARNUNG:** Nur Matratzen bis zu einer Dicke von 40 mm einlegen.

### **PFLEGE UND WARTUNG**

- Die Plastikteile werden mit lauwarmem Wasser und Spülmittel gereinigt und anschließend sorgfältig getrocknet.
- Der Sitzbezug kann abgenommen und bei einer Temperatur von max. 30° C möglichst von Hand gewaschen werden. Anschließend den Bezug an einem schattigen Platz lufttrocknen.
- Der Sitzbezug sollte nicht zu lange der Sonne ausgesetzt werden, da die Farbstabilität des Stoffs darunter leidet.

- Beim Erwerb der Babyschale COCOON erhalten Sie einen Garantieschein mit den für die korrekte Instandhaltung nötigen Pflegeanweisungen. Damit die Garantie erhalten bleibt, ist es wichtig, diese Anweisungen genau zu befolgen.
- Nach einem Unfall könnte die COCOON Babyschale beschädigt sein. Es wird empfohlen, diese dann stets durch eine neue zu ersetzen.
- Bei Fragen oder Zweifel wenden Sie sich bitte an Ihren Händler. Sie können auch unseren Kundenservice unter SPANIEN Tel. 902500800 kontaktieren.

Votre nouveau COCOON de BABYNURSE est un produit dessiné pour protéger votre bébé dans la voiture, depuis sa naissance jusqu'à un poids de 10 Kg maximum (Directive européenne ECE R44/04 Groupe 0+).

Vous pouvez également utiliser le COCOON avec n'importe quel châssis de BABYNURSE équipé du système d'union PRO-FIX.

### POSITIONS DE L'ANSE

**1** -L'anse (-1-) de votre COCOON peut se positionner de 3 façons différentes:

**A1** Horizontale.

**A2** Capote repliée.

**A3** Position AUTO et de transport du bébé.

**2** -Pour changer de position, pousser la languette (-2-) et mettre l'anse (-1-) sur la position désirée.

### POSITIONS DU DOSSIER

**4** -Votre COCOON est équipé d'un dossier (-13-) à inclinaison réglable au moyen de la commande tournante (-9-).

ATTENTION:

Quand vous utilisez le COCOON comme système de sécurité dans la voiture, le dossier doit toujours être sur la position la plus basse (complètement étendu).

### FIXATION À UN CHÂSSIS BABYNURSE, S.A. (SYSTÈME PRO-FIX)

**3** -Pour unir votre COCOON au châssis, insérer l'adaptateur de la nacelle (-7-) dans l'orifice du châssis et appuyez jusqu'à ce que vous entendiez « clic ».

**6** -Tout en appuyant sur le poussoir de l'anse (-3-), tirez vers le haut pour libérer votre COCOON du châssis.



## GRUPE 0 NACELLE DE SÉCURITÉ

**4** -Mettez le dossier (-13-) de votre COCOON sur sa position la plus basse.

**1** -Mettez l'anse (-1-) sur la position A3 (auto).

**7** -Installez le bébé allongé. Fixez et réglez soigneusement la ceinture abdominale (-4-) autour du bassin et de la taille du bébé.

**8-9-10** -Décidez de l'endroit où le COCOON sera situé dans votre véhicule (l'une des trois configurations possibles). Dans les positions extrêmes, il est conseillé d'orienter le COCOON de sorte que la tête du bébé soit le plus loin possible des portières de votre voiture.

**11** -Attachez les deux ceintures de sécurité de la voiture qui correspondent à l'emplacement choisi pour votre PRO.

**12** -Fermez les deux mousquetons (5) aux deux extrémités de votre COCOON.

**13** -Ouvrez la pince des mousquetons (5) pour recevoir la ceinture, comme indiqué sur la figure.

**14** -Passez la zone abdominale des ceintures de votre voiture dans la pince du mousqueton (5).

**15** -Fermez la pince des deux mousquetons et bloquez-la (5).

**16** -Tendez tout le système de sécurité en tirant la ceinture de votre voiture, comme indiqué sur la figure, au niveau des deux mousquetons (5). Pour libérer le système, ouvrez simplement les pinces des mousquetons.

**ATTENTION**

- N'oubliez jamais d'attacher correctement votre bébé avec les harnais de sécurité.
- La COCOON peut également être utilisé en la combinant avec d'autres châssis de poussettes de BABYNURSE, S.A.
- Il est très important de toujours utiliser tous les composants de la marque originale BABYNURSE, S.A. L'utilisation d'accessoires non autorisés par le fabricant pourrait être très dangereuse.
- Toute altération ou tout ajout au dispositif sans l'autorisation opportune de BABYNURSE, S.A. peut altérer gravement la sécurité de votre système de sécurité.
- Le non respect des instructions pour l'utilisation correcte du système de sécurité peut être dangereux pour la sécurité de votre bébé.
- Gardez ce manuel d'instruction pour de futures consultations.
- Assurez-vous que, dans la voiture, aussi bien les baga-

ges que tout autre objet susceptible de provoquer des dommages en cas d'accident, sont correctement fixés ou protégés.

- La COCOON devra être fixé correctement avec les ceintures de sécurité, même s'il n'est pas utilisé, car en cas d'accident il pourrait être éjecté et blesser les occupants du véhicule.
- N'ayez jamais et sous aucun prétexte le bébé dans vos bras lorsque vous êtes en voiture, et ne le laissez jamais hors de la nacelle: bien que cela puisse paraître incroyable, la force provoquée dans un choc à seulement 40 KM/H vous empêcherait de retenir votre bébé.
- Ne laissez jamais l'enfant seul.
- **AVERTISSEMENT:** Ne pas ajouter de matelas ayant une épaisseur supérieure à 40 mm.

## ENTRETIEN

- Lavez les parties en plastique à l'eau tiède et au savon, puis séchez soigneusement tous les composants avec un chiffon propre.
- Le revêtement peut être démonté pour son lavage.
- Laver à la main, à une température impérativement inférieure à 30° C. Sécher à l'air libre et à l'abri des rayons du soleil.
- Une exposition prolongée du revêtement au soleil pourrait altérer la couleur du tissu.
- Votre porte-bébé COCOON dispose d'une garantie dont la validité ne sera maintenue que si les spécifications concernant son entretien sont respectées.
- En cas d'accident violent, nous recommandons de remplacer votre système de sécurité COCOON, par un neuf.
- En cas de doute, adressez-vous toujours à votre fournisseur spécialisé ou contactez notre service d'attention à la clientèle (ESPAGNE TÉL. 902500800).

La nuova navicella COCOON di BABYNURSE è un prodotto disegnato per la sicurezza del bambino durante il trasporto in automobile, dalla nascita fino a quando raggiunge un peso di 10 Kg. (Direttiva europea ECE R44/04 Gruppo 0).

COCOON si può usare con tutte le strutture di BABYNURSE provviste del sistema di ancoraggio PRO.

### POSIZIONI DEL MANICO

**1** -Il manico (-1-) della navicella COCOON ha 3 posizioni d'uso:

**A1** Orizzontale.

**A2** Capote chiusa.

**A3** Posizione AUTO e di trasporto del bambino.

**2** -Per modificare la posizione, premere la maniglia (-2-) e portare il manico (-1-) alla posizione voluta.

### POSIZIONI DELLO SCHIENALE

**4** -L'inclinazione dello schienale (-13-) di COCOON si può regolare per mezzo del comando girevole (-9-).

#### ATTENZIONE:

Quando si usa COCOON nell'auto come dispositivo di ritenzione infantile, lo schienale dovrà essere collocato sempre nella posizione più bassa (-13-) (completamente steso).

### ANCORAGGIO A UN TELAIO BABYNURSE, S.A. (SISTEMA PRO-FIX)

**3** -Per ancorare la navicella COCOON al telaio, introdurre gli innesti (-7-) nella cavità di quest'ultimo e premere fino ad ascoltare un "clic".

**6** -Premendo il pulsante-manico (-3-), tirare verso l'alto per liberare COCOON dal telaio.

## GRUPPO 0 NAVICELLA DI SICUREZZA

**4** -Collocare lo schienale (-13-) della navicella COCOON nella posizione più bassa.

**1** -Collocare il manico (-1-) nella posizione A3 (auto).

**7** -Mettere il bimbo disteso. Fissare e regolare, facendo molta attenzione, la fascia addominale (-4-) intorno alla zona pelvica e la cintura.

**8-9-10** -Scegliere la posizione della navicella COCOON all'interno dell'automobile (una delle tre opzioni possibili). Nelle posizioni estreme si consiglia di orientare COCOON di modo che la testa del piccolo rimanga il più lontano possibile dalle portiere dell'automobile.

**11** -Allacciare le due cinture dell'automobile corrispondenti alla posizione scelta per .

**12** -Chiudere i due moschettoni (5) ad entrambe le estremità della navicella COCOON.

**13** -Aprire le pinze dei moschettoni (5) per far passare la cintura, come mostra l'illustrazione.

**14** -Far passare la parte addominale della cintura dell'auto intorno alla pinza del moschettone (5).

**15** -Chiudere la pinza e la sicura in entrambi i moschettoni (5).

**16** -Tendere l'intero sistema di trattenuta tirando la parte della cintura dell'auto indicata nell'illustrazione (5). Per liberare il sistema, aprire le pinze dei moschettoni.

**ATTENZIONE**

- Ricordare sempre di portare il bimbo con il dispositivo di ritenzione allacciato in maniera corretta.
- La navicella COCOON si può usare anche abbinata a diverse famiglie di telai per passeggini di BABYNURSE, S.A.
- È molto importante che tutti i componenti usati abbiano sempre il marchio originale BABYNURSE, S.A. Potrebbe essere molto pericoloso usare accessori che non siano stati autorizzati dal fabbricante.
- Qualsiasi modifica eseguita o aggiunta apportata al dispositivo di trattenuta senza la corrispondente autorizzazione di BABYNURSE, S.A. potrebbe pregiudicarne la sicurezza.
- Non seguire scrupolosamente le istruzioni per l'uso corretto del dispositivo di ritenzione potrebbe pregiudicare la sicurezza del bimbo.
- Conservare questo manuale di istruzioni per eventuali dubbi.

- Assicurarsi che all'interno dell'auto tanto l'equipaggio come qualunque altro oggetto suscettibile di provocare danni in caso di incidenti siano dovutamente fissati, o sistemati dentro il bagagliaio.
- La navicella COCOON dovrà essere fissata mediante le cinture di sicurezza anche quando non è in uso, visto che in caso di incidente potrebbe venire lanciata lontano, causando danni agli occupanti del veicolo.
- Dentro l'automobile non portare mai -per nessuna ragione- il bimbo in braccio o fuori dalla navicella. Nonostante sembri sorprendente, la forza che si genera in caso di impatto a soli 40KM/H renderebbe del tutto impossibile trattenerlo.
- Non lasciare mai il bimbo da solo.
- **AVVERTENZA:** Non aggiungere un materasso con spessore maggiore di 40 mm.

## MANUTENZIONE

- Lavare le parti di plastica con acqua tiepida e sapone, asciugando poi tutti i pezzi scrupolosamente.
- Il rivestimento si può togliere per lavarlo.
- Lavare a mano con una temperatura che non superi i 30° C. Lasciare asciugare all'aria, in un posto all'ombra.
- Lasciare il rivestimento esposto troppo a lungo ai raggi solari potrebbe far sì che i colori stinguano.
- La navicella COCOON è provvista di garanzia valida, sempre e quando si tenga conto dei requisiti richiesti per la sua corretta manutenzione.
- In caso di impatto violento, si consiglia di sostituire il dispositivo di ritenzione COCOON con uno nuovo.
- Laddove sorgessero dubbi, rivolgersi sempre al rivenditore specializzato o mettersi in contatto con il nostro servizio di assistenza ai clienti (SPAGNA TEL. 902500800).

O seu novo COCOON de BABYNURSE é um produto concebido para proteger o seu bebé no automóvel desde o seu nascimento até aos 10 Kg. de peso como máximo. (Directiva europeia ECE R44/04 Grupo 0).

Você também pode utilizar o COCOON com qualquer dos chassis de BABYNURSE que disponha do sistema de união PRO.

### POSIÇÕES DA ASA

**1** -A asa (-1-) do seu COCOON tem 3 posições de uso:

**A1** Horizontal.

**A2** Capota recolhida.

**A3** Posição AUTO e de transporte do bebé.

**2** -Para mudar de posição, empurre o puxador (-2-) e mova a asa (-1-) até encontrar a situação desejada.

### POSIÇÕES DO ESPALDAR

**4** -O seu COCOON tem um espaldar (-13-) regulável em inclinação que se manipula com o comando giratório (-9-).

### ATENÇÃO:

Quando utilizar o COCOON no automóvel como sistema de retenção infantil, o espaldar (-13-) deve estar sempre na sua posição mais baixa (completamente deitado).

### ANCORAGEM A UM CHASSIS BABYNURSE, S.A. (SISTEMA PRO-FIX)

**3** -Para unir o seu COCOON ao chassis, insira os acoplamentos (-7-) na cavidade do chassis e prima até ouvir um "clique".

**6** -Ao premir o botão-asa (-3-), puxe para cima para libertar o seu COCOON do chassis.



## GRUPO 0 ALCOFA DE SEGURANÇA

**4** -Sítue o espaldar (-13-) do seu COCOON na sua posição mais baixa.

**1** -Coloque a asa (-1-) na posição A3 (auto).

**7** -Acomode o bebé deitado. Fixe e ajuste conscienciosamente a faixa abdominal (-4-) à volta da pélvis e da cintura do bebé.

**8-9-10** -Decida o sítio do COCOON dentro do seu automóvel (uma das três configurações possíveis). Nas posições extremas é aconselhável orientar o COCOON de maneira que a cabeça do bebé fique o mais afastada possível das portas do seu automóvel.

**11** -Aperte os dois cintos do automóvel que correspondam ao sítio escolhido para o seu COCOON.

**12** -Feche os dois mosquetões (5) em ambas as extremidades da sua COCOON.

**13** -Abra a pinça dos mosquetões (5) para receber o cinto, tal como a figura indica.

**14** -Passe a zona abdominal dos cintos do seu automóvel rodeando a pinça do mosquetão (5).

**15** -Feche a pinça e o seu bloqueador em ambos os mosquetões (5).

**16** -Estique todo o sistema de retenção esticando pela zona do cinto do seu automóvel que indica a figura, nos dois mosquetões (5). Para libertar todo o sistema, abra simplesmente as pinças dos mosquetões.

**ATENÇÃO**

- Nunca se esqueça de levar o seu bebé com os arneses de segurança correctamente apertados.
- O porta-bebé COCOON pode ser usado também em combinação com diferentes famílias de chassis de cadeiras de passeio de BABYNURSE, S.A.
- É muito importante que use sempre todos os componentes que tenham a marca original BABYNURSE, S.A. Poderia ser muito perigoso utilizar acessórios que não estejam autorizados pelo fabricante.
- Qualquer alteração ou adição ao dispositivo sem a oportuna autorização de BABYNURSE, S.A. pode alterar gravemente a segurança do seu sistema de retenção.
- Se não seguir cuidadosamente as instruções para o correcto uso do sistema de retenção pode ser perigoso para a segurança do seu bebé.
- Guarde este livro de instruções para futuras consultas.
- Assegure-se de que dentro do automóvel, tanto a bagagem como qualquer outro objecto susceptível de causar

danos em caso de acidente, estão devidamente fixos ou resguardados.

- O porta-bebé COCOON deverá estar devidamente fixo com os cintos de segurança, mesmo que não esteja a ser utilizado, já que em caso de acidente poderia ser cuspidado, provocando danos aos ocupantes do veículo.
- Nunca e sob nenhum conceito leve o bebé dentro do automóvel nos braços ou fora do porta-bebé. Embora pareça estranho, a força provocada num choque apenas a 40KM/H tornaria totalmente impossível a correcta protecção do seu bebé.
- Nunca deixe a criança sozinha.
- AVISO: Não colocar um colchão de espessura superior a 40 mm.

## MANUTENÇÃO

- Lave as partes de plástico com água morna e sabão, secando posteriormente todos os componentes conscienciosamente.
- O acolchoado pode desmontar-se para ser lavado.
- Lavar à mão a uma temperatura nunca superior a 30° C. Secar ao ar, num lugar à sombra.
- Uma exposição do acolchoado de forma prolongada ao sol poderia afectar a estabilidade da cor do tecido.
- O seu porta-bebé COCOON dispõe de uma garantia com umas especificações precisas para a sua correcta manutenção, importantes para conservar estas em perfeita validade.
- Em caso de acidente violento, recomendamos a substituição do seu sistema de retenção COCOON, por um novo.
- Em caso de dúvida, dirija-se sempre ao seu fornecedor especializado ou contacte o nosso serviço de atenção ao cliente (ESPANHA TEL 902500800).



cocoon

be cool

be cool

[info@babybecool.es](mailto:info@babybecool.es)

BABYNURSE S.A. Empresa perteneciente el Grupo Jané  
Mercaders 34 - Pol. Ind. Riera de Caldes  
08184 Palau-Solità i Plegamans - Barcelona  
Tel. centralita + 34 93 703 18 00  
[www.babybecool.es](http://www.babybecool.es)

IM 1267,01